

kariik

MINI

ISTOTNY DETAL | IMPORTANT DETAIL



MINI

Seria MINI powstała z miłości do minimalizmu. Gniazda i łączniki MINI to drobne elementy funkcjonalne, niewielkie akcenty na ścianie, które odgrywają ważną rolę w kreowaniu minimalistycznego, nowoczesnego wnętrza.

The MINI series was created out of love for minimalism. The MINI sockets and switches are little functional elements, small accents on the wall that play an important role in creating a modern minimalist interior design.



Mechanizm gniazda pojedynczego z uziemieniem 2P+Z (przesłony torów prądowych) czarny mat + ramka uniwersalna pojedyncza kwadratowa z tworzywa czarny mat /
Matt black single socket with the 2P+Z earth mechanism (with increased contact protection/shutter) + matt black 1-gang universal square plastic frame

FUNKCJONALNOŚĆ I ESTETYKA | FUNCTIONALITY AND AESTHETICS

Każdy detal w naszym wnętrzu ma znaczenie. Nawet te najmniejsze elementy, na pozór nieistotne, mogą wpłynąć na ogólny wygląd oraz funkcjonalność naszego domu. Jednym z takich detali są ramki do łączników i gniazd elektrycznych. Choć często bagatelizowane, wybór kształtu i stylu ramki może mieć zaskakujący wpływ na estetykę i użyteczność pomieszczenia.

Every detail in our home is important. Even the smallest, seemingly insignificant elements can affect our home's overall appearance and functionality. One such detail is the frames for switches and electrical outlets. Although often underestimated, the choice of frame shape and style can have a surprising impact on a room's aesthetics and usability.



RAMKI STWORZONE DO TWOJEGO WNĘTRZA | FRAMES CREATED FOR YOUR INTERIOR

Masz wybór – do tego samego mechanizmu można dobrać dowolny kształt ramki: okrągłą, z zaokrąglonymi narożnikami lub kwadratową.

You can choose any frame shape for the same mechanism: round, with rounded edges or square.



ramka okrągła biała / white round frame
mechanizm gniazda pojedynczego z uziemieniem 2P+Z
(przesłony torów prądowych) biały /
white single socket with the 2P+Z earth mechanism
(with increased contact protection/shutter)



ramka zaokrąglona biała / white frame with rounded edges
mechanizm gniazda pojedynczego z uziemieniem 2P+Z
(przesłony torów prądowych) biały /
white single socket with the 2P+Z earth mechanism
(with increased contact protection/shutter)



ramka kwadratowa biała / white square frame
mechanizm gniazda pojedynczego z uziemieniem 2P+Z
(przesłony torów prądowych) biały /
white single socket with the 2P+Z earth mechanism
(with increased contact protection/shutter)





Mechanizm łącznika jednobiegunowego w stylu amerykańskim szalwiowy + mechniazm gniazda pojedynczego z uziemieniem 2P+Z (przesłony torów prądowych) szalwiowy + ramka uniwersalna podwójna zaokrąglona z tworzywa szalwiowa / American-style sage single switch mechanism + sage single socket with the 2P+Z earth mechanism (with increased contact protection/shutter) + sage 2-gang universal plastic frame with rounded edges

ISTOTNY DETAL | IMPORTANT DETAIL

Gniazda i łączniki są nieodłącznym składnikiem każdego wnętrza. Mimo niewielkich rozmiarów nadają przestrzeni charakter; są inspiracją do tworzenia wyjątkowego otoczenia.

Despite their small size, they are capable of making space special and provide an inspiration for creating unique living quarters.



WIELE MOŻLIWOŚCI | MANY POSSIBILITIES



ramka kwadratowa biała / white square frame
mechanizm łącznika jednobiegunowego szary mat /
matt grey single pole switch mechanism



ramka kwadratowa taupe / taupe square frame
mechanizm łącznika jednobiegunowego taupe /
taupe single pole switch mechanism



ramka kwadratowa biały mat / matt white square frame
ramka pośrednia szmaragdowa / emerald intermediate frame
mechanizm łącznika jednobiegunowego biały mat /
matt white single pole switch mechanism

Mechanizmy gniazd i łączników są sprzedawane z ramką pośrednią w tym samym kolorze. Ramki pośrednie w innym kolorze niż kolor mechanizmu można kupić osobno.

Switches and sockets mechanisms are sold with the intermediate frame in the same colour. The intermediate frames in different colour than mechanism you can buy separately.



MINI

KOLORYSTYKA SERII MINI | COLOURS OF MINI SERIES

Kolorystyka serii MINI daje możliwość tworzenia wielu kombinacji kolorystycznych w zakresie mechanizmów i ramek uniwersalnych.

The colours of the MINI series give you an opportunity to create many combinations of mechanisms and universal frames.

Dodatkowymi elementami, które można zmieniać są ramki pośrednie – delikatne akcenty kolorystyczne nadające osprzętowi oryginalności.

Intermediate frames are an additional element that can be changed – delicate colour accents make the equipment more original.

MECHANIZMY | MECHANISMS



MWP-1
biały /
white



7MWP-1
srebrny metalik /
silver metallic



11MWP-1
grafitowy /
graphite



29MWP-1
złoty /
gold



25MWP-1
biały mat /
matt white



27MWP-1
szary mat /
matt grey



28MWP-1
grafitowy mat /
matt graphite



12MWP-1
czarny mat /
matt black



60MWP-1
taupe /
taupe



61MWP-1
szałwiowy /
sage



62MWP-1
łososiowy /
salmon



63MWP-1
terakota /
terracotta



64MWP-1
navy blue /
navy blue

RAMKI POŚREDNIE | INTERMEDIATE FRAMES



MRP-1
biały /
white



MRP-2
biały /
white



MRPB-1s
biały /
white



MRP-3
biały /
white

NOWOŚĆ /
NEW

Mechanizmy gniazd i łączników są sprzedawane z ramką pośrednią w tym samym kolorze. Ramki pośrednie w innym kolorze niż kolor mechanizmu można kupić osobno. /
Switches and sockets mechanisms are sold with the intermediate frame in the same colour. The intermediate frames in different colour than mechanism you can buy separately.

biały / white	7 srebrny metalik / silver metallic	11 grafitowy / graphite	29 złoty / gold												
25 biały mat / matt white	27 szary mat / matt grey	28 grafitowy mat / matt graphite	12 czarny mat / matt black	NOWOŚĆ / NEW 60 taupe / taupe	NOWOŚĆ / NEW 61 szałwiowy / sage	NOWOŚĆ / NEW 62 łososiowy / salmon	NOWOŚĆ / NEW 63 terakota / terracotta	NOWOŚĆ / NEW 64 navy blue / navy blue							
40 pudrowy róż / powder pink	41 liliowy / lilac	42 lawendowy / lavender	43 kanarkowy / canary yellow	44 orzech ziemny / peanut	45 brzoskwinowy / peach	46 miętowy / mint	47 lodowy błękit / ice blue	48 lazurowy / azure	49 czekoladowy / chocolate	50 wrzosowy / heather	51 szmaragdowy / emerald				





Mechanizm łącznika jednobiegunowego terakota + ramka uniwersalna pojedyncza okrągła z tworzywa terakota /
Terracotta single pole switch mechanism + terracotta 1-gang universal round plastic frame

RAMKI UNIWERSALNE Z TWORZYWA OKRĄGŁE, ZAOKRĄGLONE, KWADRATOWE | UNIVERSAL PLASTIC FRAMES ROUND, WITH ROUNDED EDGES, SQUARE



biały /
white

- MRTO-1
- MRTZ-1
- MR-1



biały mat (nr koloru: 25) /
matt white (colour no.: 25)

- 25MRTO-1
- 25MRTZ-1
- 25MR-1



srebrny metalik (nr koloru: 7) /
silver metallic (colour no.: 7)

- 7MRTO-1
- 7MRTZ-1
- 7MR-1



szary mat (nr koloru: 27) /
matt grey (colour no.: 27)

- 27MRTO-1
- 27MRTZ-1
- 27MR-1



grafitowy (nr koloru: 11) /
graphite (colour no.: 11)

- 11MRTO-1
- 11MRTZ-1
- 11MR-1



grafitowy mat (nr koloru: 28) /
matt graphite (colour no.: 28)

- 28MRTO-1
- 28MRTZ-1
- 28MR-1



złoty (nr koloru: 29) /
gold (colour no.: 29)

- 29MRTO-1
- 29MRTZ-1
- 29MR-1



czarny mat (nr koloru: 12) /
matt black (colour no.: 12)

- 12MRTO-1
- 12MRTZ-1
- 12MR-1

NOWOŚĆ /
NEW



taupe (nr koloru: 60) /
taupe (colour no.: 60)

- 60MRTO-1
- 60MRTZ-1
- 60MR-1

NOWOŚĆ /
NEW



szalwiowy (nr koloru: 61) /
sage (colour no.: 61)

- 61MRTO-1
- 61MRTZ-1
- 61MR-1

NOWOŚĆ /
NEW



łososiowy (nr koloru: 62) /
salmon (colour no.: 62)

- 62MRTO-1
- 62MRTZ-1
- 62MR-1

NOWOŚĆ /
NEW



terakota (nr koloru: 63) /
terracotta (colour no.: 63)

- 63MRTO-1
- 63MRTZ-1
- 63MR-1

NOWOŚĆ /
NEW



navy blue (nr koloru: 64) /
navy blue (colour no.: 64)

- 64MRTO-1
- 64MRTZ-1
- 64MR-1



Mechanizm gniazda pojedynczego z uziemieniem 2P+Z (przesłony torów prądowych) czarny mat + ramka pośrednia złota + ramka uniwersalna potrójna kwadratowa z tworzywa czarny mat /
Matt black single socket with the 2P+Z earth mechanism (with increased contact protection/shutter) + gold intermediate frame + matt black 3-gang universal square plastic frame



Mechanizm łącznika jednobiegunowego w stylu amerykańskim biały + mechanizm ładowarki USB pojedynczej USB A, 10W max., 5V, 2A biały + ramka pośrednia szmaragdowa + ramka uniwersalna podwójna kwadratowa z tworzywa biała / American-style white single switch mechanism + white single USB charger mechanism USB A, 10W max., 5V, 2A + emerald intermediate frame + white 2-gang universal square plastic frame

Wymiary [mm]/
Dimensions [mm]

MINIMALIZM | MINIMALISM

Produkty z serii MINI to połączenie nowoczesnego wzornictwa i wyjątkowych proporcji. Ramki kwadratowe i zaokrąglone serii MINI to najmniejsze, dostępne na rynku polskim produkty tego typu. Niewielki rozmiar ramek to przekornie największa zaleta kolekcji. Ramki okrągłe, zaokrąglone i kwadratowe występują w wersji od pojedynczej do pięciokrotnej i umożliwiają montaż mechanizmów w poziomie i w pionie.

The MINI series products combine modern design and exceptional proportion. The MINI series square and with rounded square frames are currently the smallest and the most compacted design available on Polish market. Actually, small size of the frame is the collection's biggest assets. Frames round, with rounded square and square are available from single to quintuple and allow the mechanism to be assembled horizontally and vertically.

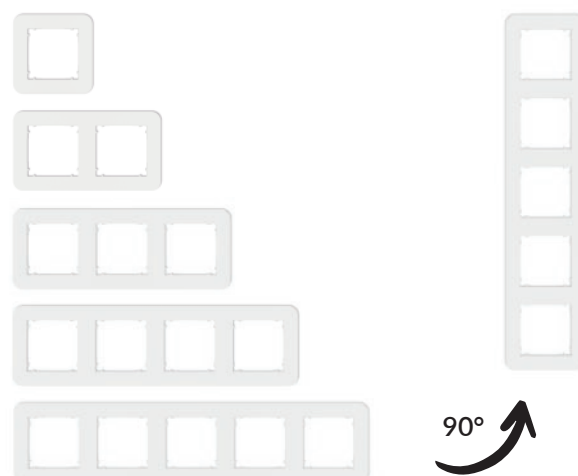
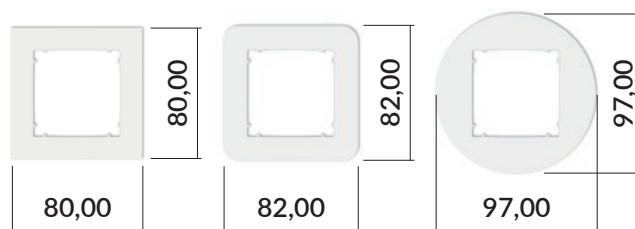

MINI

ŁĄCZNIKI | SWITCHES

Dokonaj wyboru i podkreśl styl swojego wnętrza. / Make a choice and emphasize the style of your interior.

Mechanizmy są kompatybilne ze wszystkimi kształtami ramek. / The mechanisms are compatible with all frame shapes.



ramka kwadratowa biały mat / matt white square frame
mechanizm łącznika jednobiegunowego biały mat /
matt white single pole switch mechanism



ramka kwadratowa biały mat / matt white square frame
mechanizm łącznika jednobiegunowego w stylu amerykańskim biały mat /
American-style matt white single switch mechanism



ramka kwadratowa biały mat / matt white square frame
mechanizm łącznika świecznikowego biały mat /
matt white two-circuit switch mechanism



ramka kwadratowa biały mat / matt white square frame
mechanizm łącznika świecznikowego w stylu amerykańskim biały mat /
American-style matt white two-circuit switch mechanism

ŁĄCZNIKI DOPASOWANE DO TWOICH POTRZEB | SWITCHES THAT SUIT YOUR NEEDS

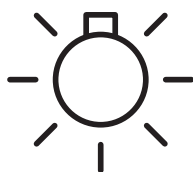

światło / light



dzwonek / bell

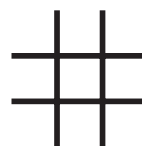

krzyżowy / intermediate

Seria MINI posiada wiele typów mechanizmów jedno-, dwu- i trzyklawiszowe. Znajdują one swoje zastosowanie w różnych miejscach w zależności od potrzeb. Ponadto większość łączników można wyposażyć w moduł podświetlający oraz uszczelniacz (więcej na s. 24).

The MINI series offers many types of one-, two- and three-key switches. They might be used in various places depending on the needs. In addition, most switches can be equipped with a backlight module and a sealant (more on page 24).

W ramach serii MINI dostępne są również wyjątkowe, nietypowe łączniki z mechanizmem dźwigniowym. Mechanizmy łączników w stylu amerykańskim są dostępne we wszystkich kolorach serii MINI i można je komponować w układy pojedyncze lub wielokrotne.

As part of the MINI series, unique switches with a lever mechanism are available. American style switch mechanisms are available in all MINI series colours and can be combined into single or multiple systems.



Mechanizm łącznika jednobiegunowego w stylu amerykańskim biały + ramka uniwersalna podwójna kwadratowa z tworzywa szary mat /
American-style white single switch mechanism + matt grey 2-gang universal square plastic frame

MINI



Mechanizm gniazda pojedynczego z uziemieniem 2P+Z (przesłony torów prądowych) biały mat + mechanizm ładowarki USB pojedynczej USB A, 10W max., 5V, 2A biały mat + mechanizm elektronicznego regulatora oświetlenia przyciskowo-obrotowego do lamp LED + ramka uniwersalna potrójna kwadratowa z tworzywa biały mat / Matt white single socket with the 2P+Z earth mechanism (with increased contact protection/shutter) + matt white single socket USB charger mechanism USB A, 10W max., 5V, 2A + matt white electronic dimmer push-rotary mechanism for LED lamps + matt white 3-gang universal square plastic frame

PRAKTYCZNE ROZWIĄZANIE | PRACTICAL SOLUTION

Ładowarka USB, dzięki której naładujemy telefon, tablet, słuchawki i cały szereg przeróżnych urządzeń używanych na co dzień, jest jednym z ciekawszych i niezwykle przydatnych mechanizmów osprzętu elektroinstalacyjnego serii MINI.

The USB charger, thanks to which we can charge a phone, tablet, headphones and a whole range of various devices used on a daily basis, is one of the most interesting and extremely useful mechanisms of the MINI series electrical installation accessories.



ŁADOWARKI USB | USB CHARGERS



ramka kwadratowa biała / white square frame
mechanizm ładowarki USB pojedynczej USB A, 10W max., 5V, 2A,
bez pola opisowego biały / white single USB charger mechanism
USB A, 10W max., 5V, 2A, without description field



ramka kwadratowa biała / white square frame
mechanizm ładowarki USB podwójnej 2xUSB C, 20W max.,
bez pola opisowego biały / white double USB charger mechanism
2xUSB C, 20W max., without description field



ramka kwadratowa biała / white square frame
mechanizm ładowarki USB podwójnej USB C + USB A,
20W max., bez pola opisowego biały /
white dual USB charger mechanism USB C + USB A,
20W max., without description field



ramka kwadratowa biała / white square frame
mechanizm ładowarki USB podwójnej 2xUSB A, 15,5W max.,
5V, 3.1A biały / white double USB charger mechanism
2xUSB A, 15,5W max., 5V, 3.1A



ramka kwadratowa biała / white square frame
mechanizm ładowarki USB podwójnej 2xUSB C, 20W max. biały /
white double USB charger mechanism 2xUSB C, 20W max.

Mechanizmy są
kompatybilne ze wszystkimi
kształtami ramek. /
The mechanisms
are compatible with
all frame shapes.

MINI



Mechanizm gniazda pojedynczego z uziemieniem 2P+Z (przesłony torów prądowych) biały mat + mechanizm gniazda głośnikowego pojedynczego (2,5 mm²) biały mat + mechanizm gniazda pojedynczego HDMI 2.0, 4K biały mat + ramka pośrednia czarny mat + ramka uniwersalna poczwórna kwadratowa z tworzywa biały mat / Matt white single socket with the 2P+Z earth mechanism (with increased contact protection/shutter) + matt white single loudspeaker (2,5 mm²) + matt white HDMI 2.0, 4K single socket mechanism + matt black intermediate frame + matt white 4-gang universal square plastic frame



FUNKCJONALNY SYSTEM | FUNCTIONAL SYSTEM

Żyjemy w świecie Internetu i nowoczesnych technologii, dzięki którym sposób komunikacji, szybkość przepływu informacji czy jakość obrazu jest na wysokim poziomie zaawansowania. Przestrzeń, w której żyjemy, stała się interaktywna, a dzięki gniazdom multimedialnym czy komputerowym możemy w szybki i uporządkowany sposób podłączyć swój sprzęt zarówno w domu jak i w pracy.

We live in the world of the Internet and new technologies with which the communication, the speed of information flow, or the image quality are highly developed. Our environment has become interactive, and thanks to multimedia or computer sockets we can stay engaged and connected both from home and the office.

GNIAZDA MULTIMEDIALNE I KOMPUTEROWE | MULTIMEDIA AND COMPUTER SOCKETS



ramka kwadratowa biała / white square frame
mechanizm gniazda światłowodowego/optycznego
pojedynczego, bez pola opisowego biały /
white single fibre/optical socket mechanism,
without description field



ramka kwadratowa biała / white square frame
mechanizm gniazda głośnikowego pojedynczego (2,5 mm²),
bez pola opisowego biały / white single loudspeaker socket (2,5 mm²)
mechanism, without description field

NOWOŚĆ /
NEW



ramka kwadratowa biała / white square frame
mechanizm gniazda podwójnego HDMI 2.1, 8K
bez pola opisowego biały / white 8K HDMI 2.1
double socket mechanism without description field



ramka kwadratowa biała / white square frame
mechanizm gniazda komputerowego pojedynczego biały /
white single computer socket mechanism



ramka kwadratowa biała / white square frame
mechanizm gniazda pojedynczego HDMI 2.0, 4K
+ mechanizm gniazda komputerowego pojedynczego biały /
white 4K HDMI 2.0 single socket mechanism
+ single computer socket mechanism

Mechanizmy są
kompatybilne ze wszystkimi
kształtami ramek. /
The mechanisms
are compatible with
all frame shapes.

MINI



Mechanizm elektronicznego sterownika roletowego (sterowanie lokalne) biały + ramka pośrednia szary mat + ramka uniwersalna pojedyncza kwadratowa z tworzywa biała /
White electronic control roller shutter mechanism (local control) + matt grey intermediate frame + white 1-gang universal square plastic frame

WYSOKI STANDARD ŻYCIA | HIGH STANDARD OF LIVING

Nowoczesny osprzęt elektroniczny podnosi jakość życia Twojego i Twoich najbliższych. Możliwość regulacji wybranych parametrów to rozwiązanie niezwykle komfortowe, sprzyjające oszczędzaniu energii elektrycznej.

Modern electronic equipment improves yours and your loved ones' quality of life. The possibility of adjusting selected parameters is not only comfortable but also environment-friendly.



OSPRZĘT ELEKTRONICZNY | ELECTRONIC EQUIPMENT



ramka kwadratowa biała / white square frame
mechanizm elektronicznego czujnika ruchu biały /
white electronic motion sensor mechanism



ramka kwadratowa biała / white square frame
mechanizm elektronicznego regulatora temperatury biały /
white electronic temperature controller mechanism

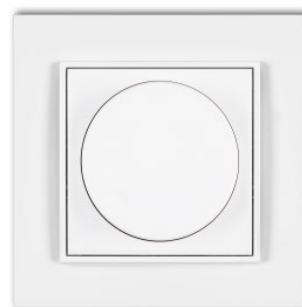

ramka kwadratowa biała / white square frame
mechanizm elektronicznego regulatora oświetlenia
przyciskowo-obrotowego biały /
white electronic dimmer push-rotary mechanism



ramka kwadratowa biała / white square frame
mechanizm elektronicznego sterownika roletowego biały /
white electronic control roller shutter mechanism



NOWOŚĆ /
NEW

ramka kwadratowa biała / white square frame
mechanizm uniwersalnego elektronicznego tygodniowego
regulatora temperatury biały /
universal electronic weekly temperature
controller mechanism white

Mechanizmy są
kompatybilne ze wszystkimi
kształtami ramek. /
The mechanisms
are compatible with
all frame shapes.

MINI

PUSZKI MONTAŻOWE NATYNKOWE | SURFACE-MOUNTED BOXES



Wszędzie tam, gdzie nie ma możliwości prowadzić instalacji elektrycznej podtynkowej, można zastosować puszki natynkowe. Poszczególne elementy puszki natynkowej pojedynczej i modułu rozszerzającego łączy się ze sobą bez użycia narzędzi, tworząc puszki o dowolnej wielokrotności. Puszka jest kompatybilna tylko z ramkami kwadratowymi.

Surface-mounted boxes can be used where there is no way to install a flush-mounted wiring system. Individual elements of the surface-mounted, foldable box and the expansion module are connected without the use of tools to create boxes of any multiplicity. Surface-mounted boxes is compatible only with square frames.



puszka natynkowa pojedyncza, składana biała /
white single, foldable surface-mounted box



moduł rozszerzający puszkę
natynkową pojedynczą, składaną
do ramek wielokrotnych biała /
white expansion module turning
a surface-mounted, foldable box
into multiple frames



Nadajnik Smooove 1 io Black Shine + adapter mocujący Somfy Smooove io/RTS czarny mat + ramka uniwersalna pojedyncza zaokrąglona z tworzywa czarny mat /
Smooove 1 io black shine + matt black Somfy Smooove io/RTS mounting adapter + matt black 1-gang universal plastic frame with rounded edges

ADAPTER MOCUJĄCY SOMFY SMOOOVE IO/RTS | SOMFY SMOOOVE IO/RTS MOUNTING ADAPTER

Adapter mocujący Somfy Smooove io/RTS umożliwia montaż bezprzewodowych nadajników Somfy typu io/RTS z wybraną ramką serii MINI. Produkt dostępny jest w pełnej kolorystyce mechanizmów serii MINI oraz w kolorach pastelowych (40-51). Adapter nie jest kompatybilny z łącznikami przewodowymi serii Smooove. Adapter jest kompatybilny ze wszystkimi kształtami ramek.

The Somfy Smooove io/RTS mounting adapter allows the installation of Somfy io/RTS wireless transmitters with a selected MINI series frame. The product is available in the full colours of the MINI series mechanisms and pastel colours (40-51).

It is not compatible with Smooove series wire connectors. The adapter is compatible with all shapes of frames.



Adapter mocujący Somfy Smooove io/RTS /
Somfy Smooove io/RTS mounting adapter



Mechanizm łącznika jednobiegunowego czarny mat + mechanizm gniazda pojedynczego z uziemieniem 2P+Z (przesłony torów prądowych) czarny mat + ramka uniwersalna podwójna kwadratowa z tworzywa szary mat / Matt black single pole switch mechanism + matt black single socket with the 2P+Z earth mechanism (with increased contact protection/shutter) + matt grey 2-gang universal square plastic frame

PRZYKŁADOWE KOMBINACJE KOLORYSTYCZNE | EXAMPLES OF COLOUR COMBINATIONS



ramka okrągła biały mat / matt white round frame
mechanizm łącznika jednobiegunowego biały mat /
matt white single pole switch mechanism

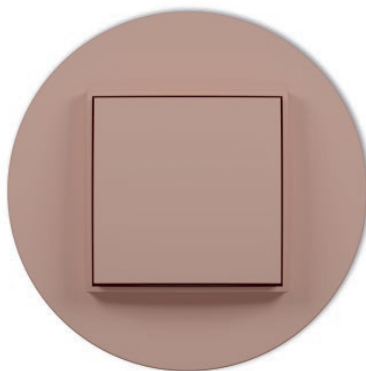

ramka okrągła łososiowa / salmon round frame
mechanizm łącznika jednobiegunowego łososiowy /
salmon single pole switch mechanism

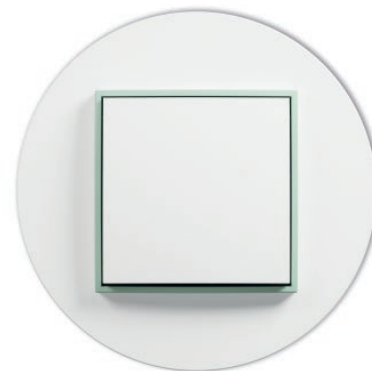

ramka okrągła biały mat / matt white round frame
ramka pośrednia miętowa / mint intermediate frame
mechanizm łącznika jednobiegunowego biały mat /
matt white single pole switch mechanism



ramka zaokrąglona biała / white frame with rounded edges
mechanizm łącznika jednobiegunowego złoty /
gold single pole switch mechanism



ramka zaokrąglona szary mat /
matt grey frame with rounded edges
mechanizm łącznika jednobiegunowego biały mat /
matt white single pole switch mechanism



ramka zaokrąglona terakota /
terracotta frame with rounded edges
mechanizm łącznika jednobiegunowego terakota /
terracotta single pole switch mechanism



ramka kwadratowa biały mat / matt white square frame
mechanizm łącznika jednobiegunowego navy blue /
navy blue single pole switch mechanism



ramka kwadratowa szary mat / matt grey square frame
mechanizm łącznika jednobiegunowego szary mat /
matt grey single pole switch mechanism

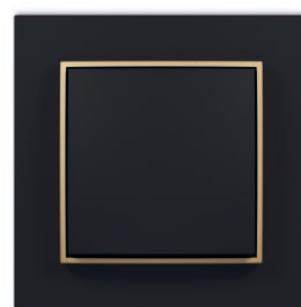

ramka kwadratowa czarny mat / matt black square frame
ramka pośrednia złota / gold intermediate frame
mechanizm łącznika jednobiegunowego czarny mat /
matt black single pole switch mechanism

USZCZELNIACZ I MODUŁ PODŚWIETLAJĄCY | SEALANT AND LIGHT MODULE

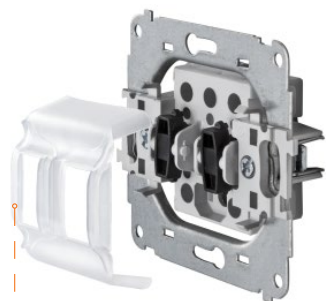

Uszczelniacz (IP 44) – zabezpiecza przed wnikaniem wody do mechanizmów łączników montowanych w pomieszczeniach narażonych na zwiększone działanie wilgoci, np. w łazience. / Sealant (IP 44) – protects against water ingress into fitting mechanisms that are installed in places exposed to increased humidity, e.g. in a bathroom.

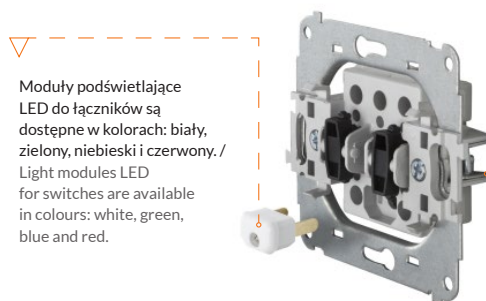

Moduły podświetlające LED do łączników są dostępne w kolorach: biały, zielony, niebieski i czerwony. / Light modules LED for switches are available in colours: white, green, blue and red.

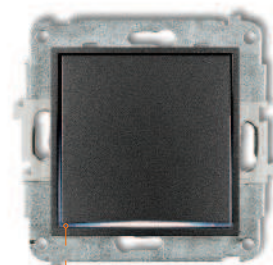

Moduł podświetlający – ułatwia zlokalizowanie łącznika w ciemności. / Illuminating module – enables easy location of the switch in darkness.

Metalowe pazurki – służą do mocowania osprzętu w puszcze instalacyjnej. Osłonięte przez kostkę z tworzywa pazurki ułatwiają wprowadzenie mechanizmu do puszek oraz pozwalają uniknąć uszkodzenia izolacji przewodów i skaleczeń podczas instalacji. / Metal claws – are used to attach the accessories in the wall junction box. The claws, which are covered with plastic cubes, ease insertion of the mechanism into the box and allow to avoid wire insulation damage as well as injury during installation.

SOLIDNA KONSTRUKCJA, MONTAŻ PION I POZIOM | SOLID CONSTRUCTION, VERTICAL AND HORIZONTAL MOUNTING

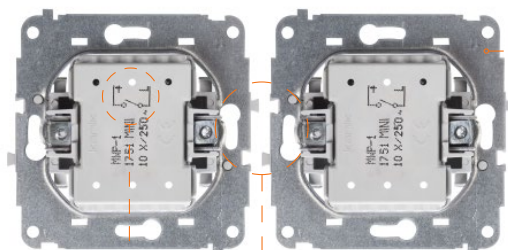

Nadrukowany schemat – obrazuje sposób podłączenia przewodów. / Printed scheme shows how to connect the cords.

"Jaskółcze ogonki" – służą do pozycjonowania mechanizmów gniazd i łączników w poziomie w przypadku zastosowania ramek wielokrotnych. / "Dovetails" help position sockets and switches mechanisms horizontally if there are multiframe systems.

Metalowa ramka montażowa, solidna konstrukcja – zapewnia prawidłowy montaż mechanizmów gniazd i łączników. / Metal, solid installation frame enables proper assembly of socket and switches mechanisms.

PRZESŁONY TORÓW PRĄDOWYCH | INCREASED CONTACT PROTECTION/SHUTTER

Gniazda serii MINI dostępne są również w wersji z wbudowanymi przesłonami torów prądowych, zabezpieczającymi przed dostępem do niebezpiecznych części instalacji. / MINI series sockets are also available with built-in shutters of current paths, protecting against access to dangerous parts of the installation.



MASZ DO NAS PYTANIA? / DO YOU HAVE ANY QUESTIONS?

Chętnie na nie odpowiemy. /
We will be glad to answer.

REGIONALNI KIEROWNICY SPRZEDAŻY

REGIONAL SALES MANAGERS

REGION 1 / SZCZECIN

T: +48 604 582 321
region1@karlik.pl

REGION 2 / OLSZTYN

T: +48 604 582 341
region2@karlik.pl

REGION 3 / WARSZAWA

T: +48 606 744 553
region3@karlik.pl

REGION 4 / LUBLIN

T: +48 604 582 344
region4@karlik.pl

REGION 5 / BIELSKO-BIAŁA

T: +48 694 416 574
region5@karlik.pl

REGION 6 / WROCŁAW

T: +48 668 402 247
region6@karlik.pl

REGION 8 / GDAŃSK

T: +48 604 093 947
region8@karlik.pl

REGION 9 / POZNAŃ, ZIELONA GÓRA

T: +48 604 094 168
region9@karlik.pl

RYNEK NOWOCZESNY /

REGION PÓŁNOC

DIY MARKET

NORTH REGION

T: +48 882 358 441
region.polnoc@karlik.pl

RYNEK NOWOCZESNY /

REGION POŁUDNIE

DIY MARKET

SOUTH REGION

T: +48 539 529 222
region.poludnie@karlik.pl

OBSŁUGA KLIENTA HURTOWEGO – NEKLA / CLIENT SERVICE – NEKLA, POLAND

T: +48 61 437 34 00 wewn. 1
zamowienia@karlik.pl

EXPORT

T: +48 604 091 114
export@karlik.pl

Aktualny cennik oraz certyfikaty i deklaracje zgodności znajdują się na naszej stronie internetowej www.karlik.pl w dziale DO POBRANIA. Rzeczywisty wygląd produktów może odbiegać od fotografii prezentowanych w niniejszym katalogu. / Valid price list, certificates and declarations of conformity are available on our website at www.karlik.pl in DOWNLOAD section. The actual look of products may be different from the photographs presented in this catalogue.

karlik

Karlik Elektrotechnik Sp. z o.o.
ul. Wrześcińska 29
62-330 Nekla, Poland

T: +48 61 437 34 00
F: +48 61 437 34 04
karlik@karlik.pl

www.karlik.pl / [f](#) [i](#) [p](#) [v](#) [in](#)

